

SPS 200

Procesní čerpadlo SPS

Vlastnosti a výhody

- Přečerpávací čerpadlo s nízkým smykovým třením, s průtokem až 99 000 l/h při tlaku až 15 barů
- Vynikající čerpání viskózních kapalin
- Stálý průtok s vysoká sací schopnost až 0,85 bar
- Flexibilní konfigurace pláště, typu trysky, orientace, velikosti, pohonu a základnové desky
- Možnost hygienického čištění CIP a SIP
- Soulad s předpisy FDA a ES 1935/2006
- Provozní teplota až 180 °C
- 20letá záruka na přední kryt a tělo čerpadla



Výkon SPS 200

Performance curves

These performance curves show the theoretical flow without consideration of slip

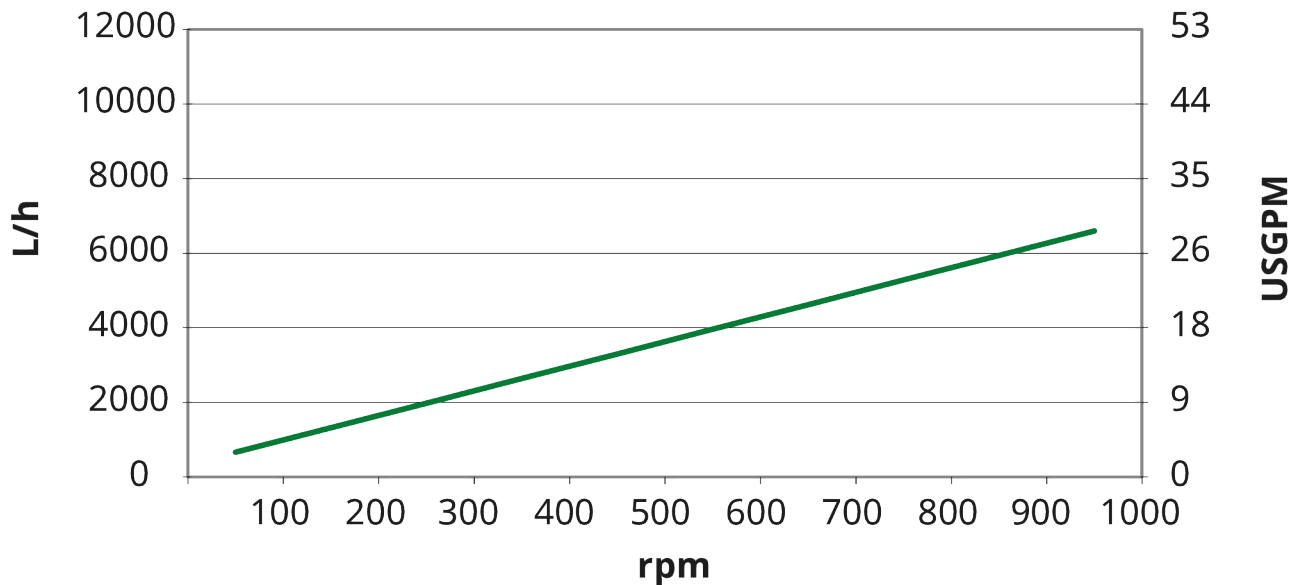

Technické specifikace

	SPS 200
Max. průtok	7800 l/h
Max. průtok	34.2 USGPM
Objem na otáčku	0.13 L
Objem na otáčku	0.034 USG
Max. velikost částic	20 mm
Max. velikost částic	0.79 palce
Sací tlak	85% podtlak
Max. provozní otáčky	1000 ot./min
Max. provozní tlak	10 bar
Max. provozní tlak	145 psi
Rozsah provozní teploty	-20 Do 180°C °C
Rozsah provozní teploty	-4 Do 356 °F °F
Normy	ATEX
Certifikace	EC 1935/2004, FDA
Orientace otvorů	Různé možnosti pro splnění vašich požadavků
Typ portu	Příruba, RJT, SMS, TC, Tvarovka pro mléko
Průměr hřídele	28 mm
Průměr hřídele	1.1 inch
Výška hřídele	3.74 inch
Výška hřídele	95 mm

Konstrukční materiály

	SPS 200
Plášť	Nerezová ocel 1.4404, Nerezová ocel 316L
Ložiskový rám	Nerezová ocel 1.4301, Nerezová ocel 304
Rotor	Nerezová ocel 1.4404, Nerezová ocel 316L
Uzávěr a vložky	Polyamid
Ucpávky/těsnění	EPDM, FFKM, FKM, NBR, PTFE

Rozměry SPS 200

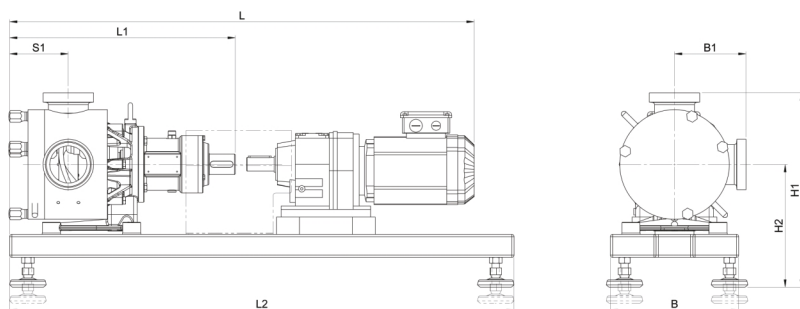

Model	L				L1		L2		S1		B		B1				H1				H2			
	min.		max.										min.		max.		min.		max.		min.		max.	
	mm	palce	mm	palce	mm	palce	mm	palce	mm	palce	mm	palce	mm	palce	mm	palce	mm	palce	mm	palce	mm	palce	mm	palce
SPS 200	740	29,1	960	37,8	345	13,6	800	31,5	95	3,7	210	8,3	106	4,2	137	5,4	314	12,4	344	13,5	208	8,2	238	9,4

Zřeknutí se odpovědnosti: Všechny uvedené průtoky byly získány čerpáním vody při 20 °C (68 °F) s nulovou sací a výtlačnou výškou. Zřeknutí se odpovědnosti: Informace uvedené v tomto dokumentu jsou v době vydání považovány za správné. Společnost Watson-Marlow Limited však nepřebírá žádnou zodpovědnost za jakoukoli v něm obsaženou chybu a vyhrazuje si právo měnit specifikace bez předchozího upozornění. Watson-Marlow, MasoSine, Qdos, ReNu, LoadSure, Bioprene, Pumpsil a Marprene jsou obchodními známkami společnosti Watson-Marlow Limited. STA-PURE PFL® a STA-PURE PCS® jsou registrovanými obchodními známkami společnosti W.L Gore & Associates Inc. Při objednávce čerpadel a hadicových vedení uveďte produktový kód.

wmfts.com/global



31 May 2023